

Indoor Whirlpool GALOS

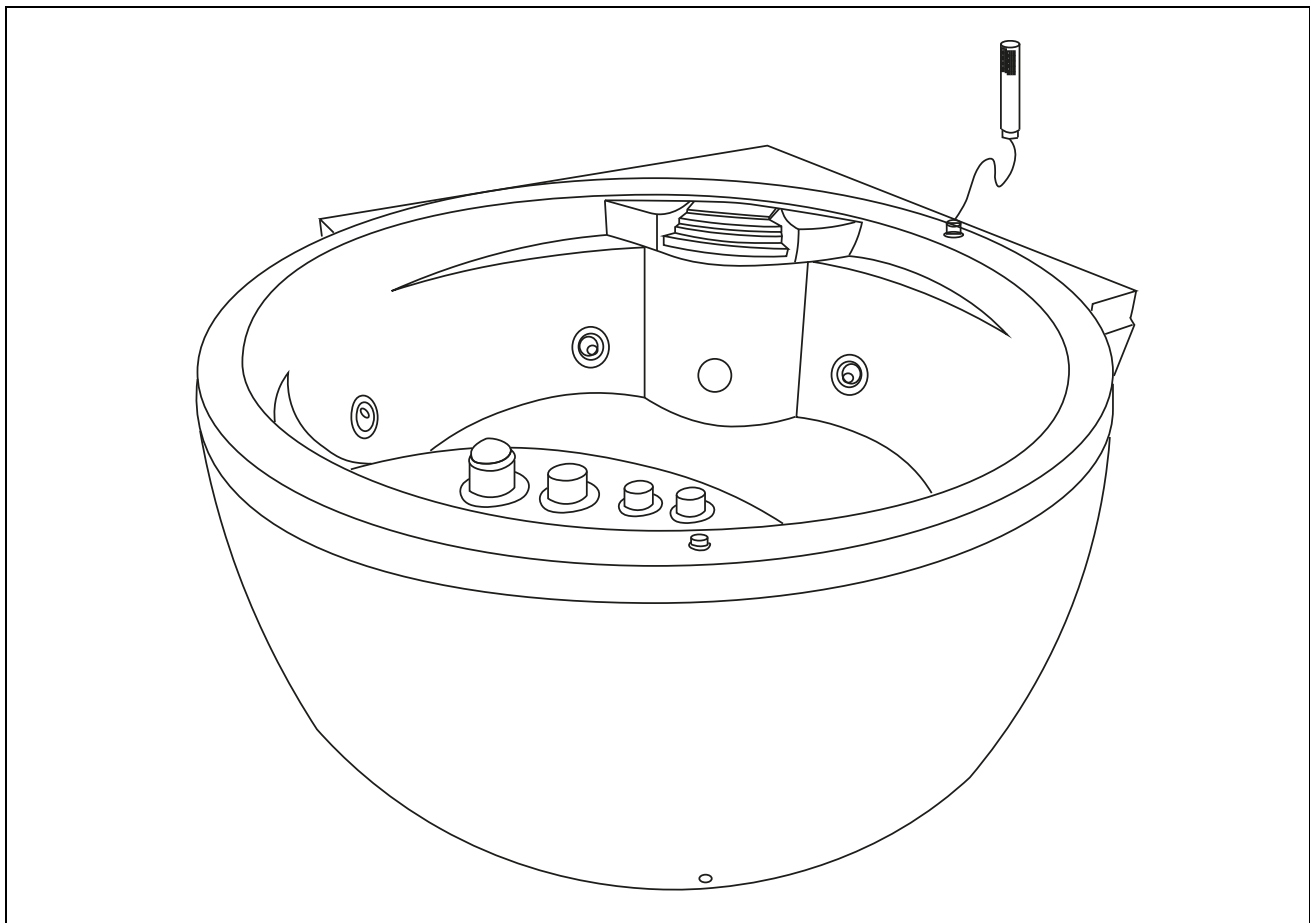

Original-Gebrauchsanweisung

ACHTUNG:

Vor der Montage und Inbetriebnahme die Anleitung vollständig und sorgfältig lesen. Sie enthält wichtige Informationen zur Montage und Verwendung.

WICHTIG: FÜR SPÄTERE BEZUGNAHME AUFBEWAHREN. SORGFÄLTIG LESEN!

Inhaltsverzeichnis

1.	Allgemeines	3
1.1.	Produktübersicht	3
1.2.	Generelle Hinweise.....	3
1.3.	Gewährleistung.....	3
2.	Informationen zur Gebrauchsanweisung	4
2.1.	Verfügbarkeit der Gebrauchsanweisung.....	4
2.2.	Zielgruppen der Gebrauchsanweisung.....	4
2.3.	Informationen zur Übersetzung	4
2.4.	Symbolerklärung.....	4
2.5.	Allgemeines zur Gebrauchsanweisung.....	5
2.6.	Bestimmungsgemäßer Gebrauch	5
2.7.	Allgemeine Sicherheitshinweise.....	5
3.	Produktmerkmale.....	7
3.1.	Technische Daten	7
3.2.	Produktbeschreibung	8
4.	Lieferumfang.....	8
5.	Montage	8
5.1.	Sicherheitshinweise.....	8
5.2.	Aufbau des Produkts	9
6.	Anwendung.....	12
6.1.	Sicherheitshinweise.....	12
6.2.	Erstinbetriebnahme.....	12
6.3.	Betrieb	13
6.4.	Bedienelemente	13
6.5.	Lagerort	14
7.	Fehlerbehebung.....	14
8.	Wartung und Pflege.....	15
8.1.	Sicherheitshinweise.....	15

9. Demontage	15
9.1. Sicherheitshinweise	15
10. Entsorgung.....	15
10.1. Allgemeine Hinweise	15
Elektro- und Elektronikgeräte - Informationen für private Haushalte	16

Liebe Kundin und lieber Kunde,

vielen Dank, dass du dich für ein Produkt der **Home Deluxe GmbH** entschieden hast. Wir wünschen dir viel Freude mit deinem neuen Indoor Whirlpool GALOS.

Die Gebrauchsanweisung unterstützt dich bei der Montage, der Inbetriebnahme, dem Betrieb und der Wartung des Produkts. Die Gebrauchsanweisung und die Sicherheitshinweise müssen sorgfältig und vollständig gelesen werden. Beachte diese Hinweise, um Gefahren zu vermeiden.

1. Allgemeines

1.1. Produktübersicht

Modell: Indoor Whirlpool GALOS | Artikel-ID: 20214 | Varianten-ID: 49121

1.2. Generelle Hinweise

Um unserem Anspruch gerecht zu werden, verbessern wir stetig die Qualität, vereinfachen die Montage, Bedienung oder passen die Produkte den Kundenwünschen an. Aufgrund dieser Veränderungen befindet sich die aktuelle Version der Gebrauchsanweisung auf unserer Homepage.

Die Bezeichnung „Produkt“ wird in der Gebrauchsanweisung für den „Indoor Whirlpool GALOS“ verwendet.

1.3. Gewährleistung

Es bestehen die gesetzlichen Mängelhaftungs- und Gewährleistungsrechte ab Kaufdatum.

Die Home Deluxe GmbH übernimmt für Schäden durch Nichtbeachtung der Gebrauchsanweisung keine Haftung. Reklamationen, die aufgrund unsachgemäßer Montage oder Nutzung entstehen, sind von der Gewährleistung ausgeschlossen. Im Fall von Mängeln an dem Produkt, wende dich bitte schriftlich über das Kontaktformular auf unserer Homepage an unseren Kundenservice, unter Angabe des Produktnamens, der Seriennummer und einem Foto vom Typenschild:

Home Deluxe GmbH
Schanzeweg 2
32312 Lübbecke
Deutschland
Tel.: +49 (0)5743 6181-0
www.home-deluxe-gmbh.de

Bei weiteren Fragen steht dir unser Kundenservice über dem Kontaktformular gerne zur Verfügung.

2. Informationen zur Gebrauchsanweisung

2.1. Verfügbarkeit der Gebrauchsanweisung

Die Gebrauchsanweisung ist Bestandteil des Produkts und sollte vollständig und in unmittelbarer Nähe des Produkts aufbewahrt werden.

2.2. Zielgruppen der Gebrauchsanweisung







Die Gebrauchsanweisung muss von jeder beteiligten Person gelesen und beachtet werden, die mit einer der folgenden Tätigkeiten oder der Verwendung einbezogen ist:





- Auspacken
- Montage / Installation
- Inbetriebnahme / Betrieb
- Wartung / Prüfung / Pflege
- Fehlerbehebung / Reparatur
- Entsorgung

2.3. Informationen zur Übersetzung

Die originale Gebrauchsanweisung wurde in deutscher Sprache verfasst. Bei jeder anderen verfügbaren Sprache handelt es sich um eine Übersetzung der deutschen Version.

2.4. Symbolerklärung

Symbol	Symbolerklärung
	WARNUNG Das Symbol weist auf die möglichen Gefahren hin, bei denen tödliche und schwere Verletzungen auftreten können. Bevor der entsprechende Montage- oder Anwendungsschritt ausgeführt wird, muss der entsprechende Hinweis gelesen werden.
	INFO Das Symbol gibt wichtige Hinweise und weist auf Sachschäden hin. Beachte diese, bevor der entsprechende Montage- oder Anwendungsschritt durchgeführt wird, um Probleme zu verstehen und Schäden zu vermeiden.
	CE-Kennzeichnung Das Symbol erklärt die Konformität des Produktes mit den geltenden Anforderungen, die die Europäische Gemeinschaft an uns stellt. Die aktuelle Konformitätserklärung ist auf Anfrage bei der Home Deluxe GmbH erhältlich.
	Nur in Innenräumen verwenden Das Symbol weist darauf hin, dass das Produkt nur in Innenräumen verwendet werden darf.
	Gebrauchsanweisung lesen Das Symbol weist darauf hin, dass vor der Montage/Installation und/oder der Bedienung vom Gerät die Gebrauchsanweisung sorgfältig gelesen werden muss.
	Entsorgung von Elektro- und Elektronikgeräten Elektro- und Elektronikgeräte dürfen nicht mit dem Hausabfall entsorgt werden!

Symbol	Symbolerklärung
	Kopfsprung verboten Das Symbol weist darauf hin, dass Kopfüber ins Wasser springen verboten ist. Es ist ein Zusammenstoß mit anderen Personen im Wasser möglich.
	Nicht in die Düsen fassen Das Symbol weist darauf hin, dass nicht in die Düsen gefasst werden darf.
	Kinder in Wassereinrichtungen beaufsichtigen Das Symbol weist darauf hin, dass Kinder in Wassereinrichtungen durch Erwachsene beaufsichtigt werden müssen.
	Schutzklasse I Das Symbol weist darauf hin, dass alle leitfähigen Gehäuseteile des Betriebsmittels mit dem Schutzleitersystem der festen Elektroinstallation verbunden werden müssen. Es ist eine Schutzerdung. Im Falle eines Fehlerstroms wird durch eine Sicherung der Stromkreis spannungsfrei geschaltet.
	Wechselstrom Das Symbol weist darauf hin, dass das Produkt mit Wechselstrom betrieben wird.

2.5. Allgemeines zur Gebrauchsanweisung

Die Gebrauchsanweisung bezieht sich auf den Indoor Whirlpool GALOS. Sie enthält wichtige Informationen zur Montage, Betrieb, Wartung und Reinigung. Die Gebrauchsanweisung, insbesondere die Sicherheitshinweise müssen sorgfältig vor der Inbetriebnahme des Produkts gelesen werden, bewahre die Gebrauchsanweisung sorgsam auf. Benutze das Produkt nur wie in dieser Gebrauchsanweisung beschrieben, damit es nicht versehentlich zu Verletzungen oder Schäden kommt. Solltest du den Indoor Whirlpool GALOS an Dritte weitergeben, ist diese Gebrauchsanweisung ebenso zu übergeben.

2.6. Bestimmungsgemäßer Gebrauch

Das Produkt ist hochwertig, langlebig und ausschließlich für den privaten Gebrauch im angemessenen und üblichen Umfang bestimmt bzw. geeignet. Darüber hinaus ist unser Produkt **nicht** für den gewerblichen Gebrauch bestimmt. Eine gewerbliche Nutzung ist nur mit schriftlicher Genehmigung der Home Deluxe GmbH gestattet.

Das Produkt ist ein Indoor Whirlpool zum Baden und Entspannen.

Verwende das Produkt nur wie in dieser Gebrauchsanweisung beschrieben. Jede andere Verwendung gilt als nicht bestimmungsgemäß und kann zu Sachschäden oder Personenschäden führen. Der Hersteller übernimmt keine Haftung für Schäden, die durch nicht bestimmungsgemäßen oder falschen Gebrauch entstehen oder entstanden sind.

2.7. Allgemeine Sicherheitshinweise

Allgemeine Gefahrenhinweise



- Unsachgemäßer Umgang kann zu erheblichen Personen- und Sachschäden führen. Deshalb dürfen die Montage, Installation, Inbetriebnahme sowie Störungsbehebung, Wartungs- und Reparaturarbeiten, nur von qualifizierten Fachkräften durchgeführt werden.
- Das Produkt kann von Kindern ab 8 Jahren und darüber, sowie von Personen mit verringerten physischen, sensorischen oder mentalen Fähigkeiten oder Mangel an Erfahrung und Wissen benutzt werden, wenn sie beaufsichtigt oder bezüglich des sicheren Gebrauchs des Gerätes unterwiesen wurden und die daraus resultierenden Gefahren verstehen.

- Bei defekten Bauteilen und/oder Leitungen darf das Produkt nicht weiterverwendet werden, wende dich an unseren Kundenservice oder eine qualifizierte Fachkraft um den Defekt zu beseitigen.
- Kontrolliere das Produkt vor jeder Nutzung auf sichtbare Schäden, bei groben Beschädigungen darf das Produkt nicht verwendet werden.
- Kontrolliere in regelmäßigen Abständen die Befestigung.

Gefahr für Kinder



- Halte Kinder von Verpackungsmaterialien fern. Es besteht unter anderem Erstickungsgefahr!
- Halte Kinder während der Montage des Produkts fern des Aufbauortes. Der Lieferumfang enthält Kleinteile, die verschluckt werden oder zu schlimmen Verletzungen führen können.
- Das Produkt ist kein Kinderspielzeug oder Sportgerät. Die einzelnen Elemente des Produkts können abfallen.
- Kinder sollten beaufsichtigt werden, um sicherzustellen, dass sie nicht mit dem Produkt spielen.
- Stelle das Produkt nicht direkt oder in unmittelbarer Nähe eines Spielbereiches auf.
- Der Gebrauch des Produkts ist nur unter Aufsicht einer eingewiesenen erwachsenen Person erlaubt, diese muss mit den Warnhinweisen vertraut sein.
- Erkläre den Kindern den richtigen Umgang mit dem Produkt und lass sie während des Spielens niemals unbeaufsichtigt.
- Stelle sicher, dass kleine Kinder keine Kleinteile in den Mund nehmen.

Verletzungsgefahr

Unsachgemäßer Umgang mit dem Produkt kann zu Verletzungen führen



- Führe keine konstruktiven Veränderungen am Produkt durch. Für eine Veränderung muss die schriftliche Erlaubnis des Herstellers vorliegen und nach Anweisung durchgeführt werden.
- Bei Beschädigungen darf das Produkt nicht mehr benutzt werden. Beschädigte Teile müssen repariert oder durch Originalersatzteile ersetzt werden.
- Achte auf eine dauerhafte feste Installation des Produkts, um Verletzungen zu vermeiden.
- Unsachgemäßer Umgang mit dem Produkt kann zu Beschädigungen führen.
- Nimm das Produkt bei Beschädigung des Netzkabels zur Spannungsversorgung außer Betrieb, solange bis das Netzkabel durch den Hersteller, seinem Kundendienst oder einer qualifizierten Elektrofachkraft ersetzt wird.
- **Lebensgefahr durch elektrische Spannung:** Bei Berührung von spannungsführenden Teilen besteht unmittelbare Lebensgefahr. Beschädigungen der Isolation oder einzelner Bauteile kann lebensgefährlich sein. -> Bei Beschädigungen der Isolation Spannungsversorgung sofort abschalten und Reparatur veranlassen.

Beschädigungsgefahr



- Die Installation, Reparatur- und Wartungsarbeiten der Wasser- und Elektroanschlüsse dürfen nur von qualifiziertem und autorisierten Fachkräften des Installations- und Elektrohandwerks in Bezug auf nationalen, lokalen Vorschriften durchgeführt werden.
- Installiere das Produkt nur auf einen, z.B. mit flüssiger Folie versiegelten Boden.
- Öffne die Verpackung nicht mit scharfen Gegenständen (z.B. Messer, Schere oder ähnlichem), dabei kann das Produkt beschädigt werden. Sei beim Öffnen vorsichtig.
- Installiere das Produkt nur auf einen, z.B. mit flüssiger Folie versiegelten Boden.
- Wenn du die Verpackung unvorsichtig mit einem Messer oder anderen spitzen Gegenständen öffnest, kann das Produkt beschädigt werden. Gehe beim Öffnen sehr vorsichtig vor.
- Steige nicht auf das Produkt, es besteht Absturzgefahr.

Explosionsgefahr



- **Achtung:** Leicht entzündlich, leicht brennbare, sowie explosive Stoffe nicht im Inneren des Produkts aufbewahren. Leicht entzündliche Stoffe können Feuer fangen.

3. Produktmerkmale

3.1. Technische Daten

Indoor Whirlpool GALOS	
Außenmaße (L x B x H)	1490 x 1490 x 640 mm
Innenmaße (L x B x H)	1140 x 850 x 460 mm
Fassungsvermögen	400 L
Leer Gewicht	60 kg
Eingangsspannung	220 – 240 V AC
Frequenz	50 Hz
Schutzklasse	I
Pumpleistung	700 W
Unterwasser LED	12 V DC
Nennleistung LED	3 W
Material	PMMA

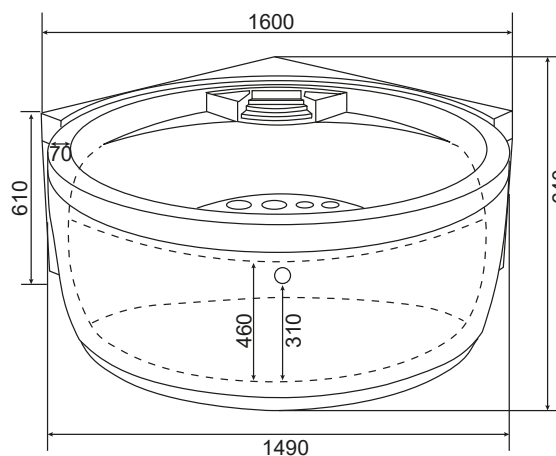
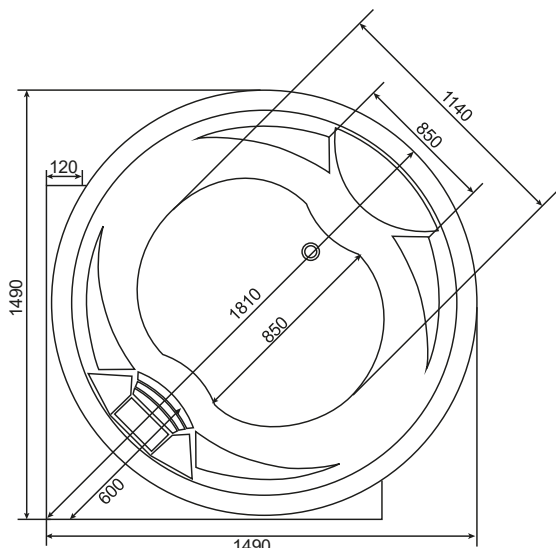

3.2. Produktbeschreibung

Dieser geräumige, ergonomisch geformte Whirlpool ist die perfekte Lösung für dein Bad und lässt keine Wünsche offen. Die 6 verstellbaren großen Whirlpool Düsen und der Wasserfall machen das Entspannungserlebnis perfekt. Für ein zauberhaftes Ambiente sorgt eine Unterwasser LED-Beleuchtung. Der Gebrauch als normale Badewanne ist selbstverständlich auch möglich. Das moderne Design und die unkomplizierte Funktionalität runden das Badeerlebnis ab. Nicht nur die Eigenschaften sind herausragend, auch die Qualität ist hervorzuheben. Die hochwertigen Armaturen passen sich dem Design sehr gut an. Die verstellbaren Füße des Whirlpools passen sich jedem Untergrund an und mache eine Montage an vielen Orten möglich.

4. Lieferumfang

Kontrolliere bei Anlieferung die Verpackung auf äußere Beschädigungen. Des Weiteren kontrolliere unmittelbar nach dem Auspacken den Lieferumfang auf Vollständigkeit sowie den einwandfreien Zustand des Produkts und aller Komponenten. Montiere das Produkt nur, wenn der Lieferumfang vollständig und unbeschädigt ist.

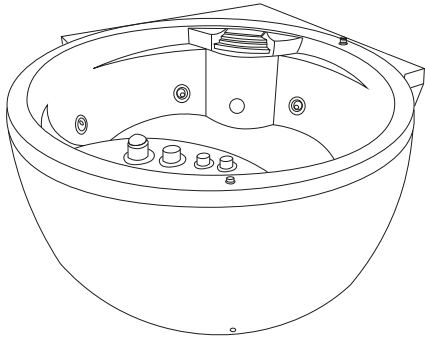
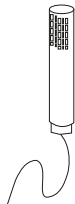
Nr.	Beschreibung	Abbildung
1	Whirlpool	
2	Handbrause	

5. Montage

5.1. Sicherheitshinweise

Alle Informationen für die Sicherheit und der Gesundheit müssen gelesen werden.

Verletzungsgefahr

Unsachgemäßer Umgang bei der Montage kann zu Verletzungen führen









- Dein Produkt wird in einem Paket geliefert. Bitte stelle sicher, dass das Paket oben geöffnet wird. Sei beim Öffnen des Pakets sehr vorsichtig, da sich zerbrechliche Teile im Paket befinden.
- Montiere das Produkt **nur**, wenn der Lieferumfang vollständig und einwandfrei ist.
- Stelle das Produkt nur auf einen ebenen und festen Untergrund auf, dieser muss der Belastung dauerhaft standhalten. Beachte dabei das Gesamtgewicht des Produkts. Bist du unsicher erkundige dich bei einem Statiker für Bauwesen.

- Die Füße des Whirlpools müssen immer so justiert werden.
- Decke während der Montage des Produkts die Wannenoberfläche ab, dadurch wird diese vor Beschädigung und Verschmutzung geschützt.
- **Gefahr eines Stromschlags!** Die Installation der Wasser- und Elektroanschlüsse dürfen nur von qualifiziertem und autorisiertem Fachpersonal des Installations- und Elektrohandwerks durchgeführt werden. Das Produkt muss fachgerecht geerdet werden.
- Stelle sicher, dass alle Teile unbeschädigt und sachgerecht montiert sind. Bei unsachgemäßer Montage besteht Verletzungsgefahr. Beschädigte Teile können die Sicherheit und Funktion beeinflussen.
- Halte unbedingt die Montagemaße ein und benutze das mitgelieferte Montagematerial.
- Wir empfehlen, Silikon auf der Wandseite zu verwenden, um zu verhindern, dass Wasser unter das Produkt läuft.
- Bedienungsfehler, Montagefehler oder Schäden, die durch die Montage entstehen, sind von der Gewährleistung ausgeschlossen.
- Verhindere den direkten Kontakt mit Heizkörpern und sonstigen Wärmequellen.
- Für den Aufbau des Produkts sind mindestens 2 Personen erforderlich.
- Trage bei der Montage Schutzkleidung, wie Sicherheitsschuhe und Schutzhandschuhe.

5.2. Aufbau des Produkts

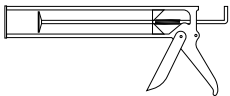
Das Produkt wird zerlegt geliefert und ist mit geringem Aufwand zu montieren. Beachte die Aufbauhinweise genau. Bei nicht Einhaltung ist die Funktion und Sicherheit des Produkts nicht gewährleistet.

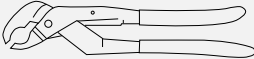
Benötigte Werkzeuge und Verbrauchsmaterialien

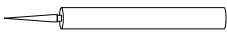
	Wasserwaage		Bleistift
	Kartuschenpistole		Maßband
	Rohrzange		Cuttermesser
	Silikonkartusche		



- Folgenden Anweisungen müssen sorgfältig gelesen werden.
- Die Montage und der Anschluss müssen immer den zurzeit gültigen örtlichen Vorschriften entsprechen!
- Reinige vor dem Aufstellen des Produkts sorgfältig den Fußboden, dieser muss staubfrei sein.
- Dichte den Fußboden vor dem Aufstellen des Produkts z.B. mit flüssiger Abdichtfolie ab.

Informationen zum Elektroanschluss



Der Elektroanschluss darf nur von qualifiziertem Fachpersonal (Elektrofachkraft) nach DIN VDE 0100 durchgeführt werden. Die Installation eines 30 mA FI-Schutzschalters ist zwingend erforderlich. Das Erdungskabel des Produkts muss mit der Hauserdung verbunden werden und muss separat im Haussicherungskasten mit einer 16 A Sicherung abgesichert werden. Die nationalen, lokalen Vorschriften müssen beachtet werden. Die vom Hersteller vorgegebenen Spannungs- und Frequenzwerte sind zu beachten.

Informationen zur Dichtigkeitsprüfung



Damit es nicht zu einem ungewollten Wasseraustritt oder Schäden kommt, sollte vor der abschließenden Installation eine Dichtigkeitsprüfung durchgeführt werden.

- Kontrolliere vor der abschließenden Installation,
 - dass alle Flexschläuche, alle Schellen an wasserführenden Komponenten fest verbunden sind. Lässt sich die Schelle oder der Anschluss bewegen, muss dieser mit geeignetem Werkzeug nachgezogen werden.
 - dass die zusammengesteckten Rohre dicht sind. Dazu fülle die Wanne zur Hälfte mit Wasser und schaue erst einmal, ob der Ablaufstöpsel sicher verschließt. Ist das in Ordnung, lass das Wasser ablaufen. Prüfe, dass die Rohrverbindungen alle sauber zusammengesteckt und abgedichtet sind.
 - Tropft es aus einer der Verbindungen, muss der Fehler behoben werden und der Dichtheitstest muss noch einmal wiederholen werden, bis alles trocken bleibt.

Abbildung

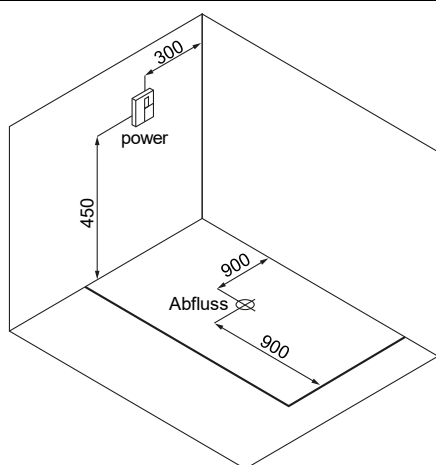

Aufbauschritt

Schritt 1: Installationsmaße für

- Wasseranschluss
- Wasserabfluss
- Spannungsanschluss

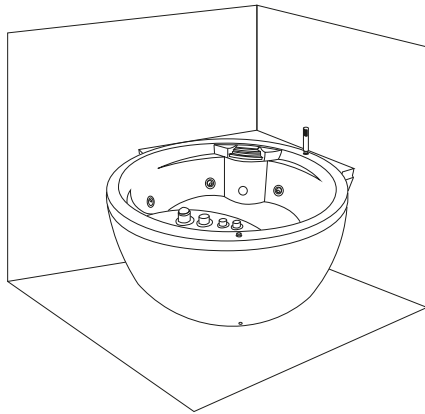
Abbildung**Aufbauschritt****Schritt 2: Produkt aufstellen**

- SchlieÙe der Wasseranschluss und Wasserabfluss (Siphon) an.
- Stecke den Netzstecker in die Steckdose.
- Stelle das Produkt an die entsprechende Position.
- Führe eine Dichtigkeitsprüfung durch (siehe oben). Dafür muss das Produkt eingeschaltet werden.
- Sind alle Anschlüsse und der Abfluss dicht, kann das Produkt (z.B. mit Silikon) zum Boden und zur Wand hin abgedichtet werden.
- Nimm das Produkt nur in Betrieb, wenn
 - o die FüÙe richtig eingestellt sind, ansonsten kann das Wasser nicht komplett ablaufen.
 - o alle Wasserführenden Komponenten dicht sind.

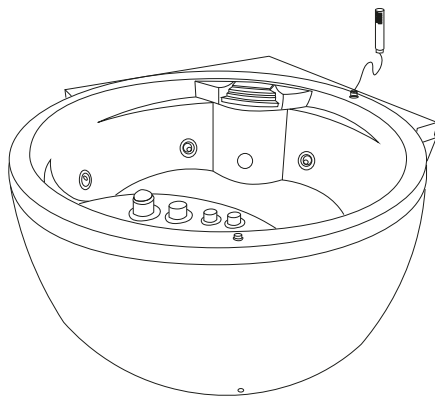
**Schritt 3: Handbrause-Installation**

- SchlieÙe die Handbrause an die Wasserversorgung an.

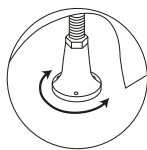
**Schritt 4: Produkt ausrichten**

- Stelle die höhenverstellbaren FüÙe auf die richtige Höhe ein.
- Kontrolliere mithilfe der Wasserwaage, dass das Produkt waagrecht aufgestellt ist.

6. Anwendung

6.1. Sicherheitshinweise

Folgende Informationen für Sicherheit und Gesundheit müssen sorgfältig gelesen werden.

Verletzungsgefahr

Unsachgemäßer Umgang beim Betrieb kann zu Verletzungen führen



- Verwende kein beschädigtes Produkt.
- Reinige das Produkt vor der ersten Benutzung gründlich, teste alle Funktionen und mache dich mit der korrekten Benutzung vertraut.
- **Rutschgefahr!** Sei vorsichtig beim Ein- und Aussteigen aus dem Produkt.
- Lese alle Informationen sorgfältig durch. Bei Unsicherheit, dass du das Produkt benutzen kannst oder darfst, konsultiere deinen Arzt. Tritt während der Benutzung Schwindel oder Überhitzungserscheinungen auf, muss das Produkt unverzüglich verlassen werden.
- Personen mit Herz-Kreislaufbeschwerden, Bluthochdruck, Krampfadern oder Zuckerkrankheit dürfen das Produkt nur nach Rücksprache mit einem Arzt benutzen. Kinder und Jugendliche dürfen das Produkt nur unter Aufsicht einer erwachsenen Person verwenden.
- Benutze das Produkt nie unter Einfluss von Medikamenten, Drogen und Alkohol.
- **Verbrühungsgefahr!** Wir empfehlen eine Badetemperatur zwischen 30-38 Grad Celsius. Badetemperaturen über 45 Grad Celsius sind wegen akuter Verbrühungsgefahr zu vermeiden.
- Lasse kein Wasser ein, wenn die Temperatur bei über 50°C liegt. Dadurch kann die Oberfläche des Produkts beschädigt werden und beeinflusst die Lebensdauer.
- Verzichte bei der Nutzung des Produkts auf Badesalze und -öle, diese können sich auf den Düsen und in den Rohren ablagern und Funktionen einschränken.
- Stehe nach jedem Bad vorsichtig und langsam auf. Bei erhöhter Körpertemperatur kann nach einem längeren Bad ein Schwindelgefühl auftreten. Bade daher nicht länger als 30 Minuten am Stück.
- Nimm keine elektrischen Geräte mit in die Wanne und stelle diese auch nicht in unmittelbarer Reichweite auf.
- Vermeide eine Überhitzung der Wanne indem zuerst kaltes Wasser einlaufen lässt.
- Vermeide einen Trockenlauf der Pumpe, Wasserstand muss immer über den Düsen liegen, wenn die Whirlpool Funktion gestartet wird.
- Die Ansaugung vom Wasser darf nicht blockiert werden, dadurch wird ein ordentlicher Betrieb gewährleistet.
- Nimm keine Tiere zum Baden oder Abduschen mit in das Produkt, das Abfluss (Siphon) oder die Düsen können durch Haare verstopfen.
- Schalte das Gerät nach der Benutzung aus.

6.2. Erstinbetriebnahme

Kontrolliere vor der ersten Inbetriebnahme das Produkt auf Beschädigungen und Undichtigkeiten. Das Produkt darf nur unbeschädigt und richtig abgedichtet benutzt werden.

6.3. Betrieb

Überprüfe vor dem Gebrauch des Produkts,

- den ordnungsgemäßen Zustand
- den elektrischen Anschluss
- den Wasseranschluss
- die Whirlpooldüsen und den Wasserlauf
- den Abfluss
- die Funktion der LED-Beleuchtung.

6.4. Bedienelemente

Bedienung und Funktionen



Nr	Bezeichnung	Funktion	Anzahl
1	Handbrause		1
2	Wasserfall		1
3	Wasserrücklauf		1
4	Abfluss		1
5	Abflussdrehknopf	öffnen / schließen	1
6	Wassertemperatur einstellen	kalt / warm	1
7	Wassereinlass	Wasserfall / Handbrause	1
8	Düsen	Intensität einstellen (+/-)	1
9	Düsen / LED-Beleuchtung	an / aus	1
10	Unterwasser LED-Beleuchtung		1
11	Düsen	Richtung stufenlos verstellbar	6

6.5. Lagerort



- Bei Lagerung Gerät nicht stürzen oder übereinanderstapeln.
- Nicht im Freien lagern.

7. Fehlerbehebung

Wenn im Betrieb folgende Störungen auftreten, überprüfe bitte folgende Fehlerursachen anhand der folgenden Tabelle. Lässt sich die Störung nicht durch die aufgeführten Maßnahmen beheben, nimm das Produkt außer Betrieb.

Fehler	Mögliche Ursache	Lösung
Das Produkt wackelt oder schwingt	<ul style="list-style-type: none"> - Das Produkt steht auf unebenen Untergrund - Stellfüße nicht richtig ausgerichtet 	<ul style="list-style-type: none"> - Das Produkt auf einen ebenen Untergrund stellen - Stellfüße ausrichten
Wasserpumpe läuft nicht	<ul style="list-style-type: none"> - Spannungsversorgung getrennt - Schutzschalter hat ausgelöst - Wasserpumpe ist verstopft oder blockiert - Wasserpumpe ist defekt 	<ul style="list-style-type: none"> - Spannungsversorgung herstellen - FI-Schalter überprüfen - Kontaktiere den Kundenservice - Kontaktiere den Kundenservice
Produkt steht nicht eben	<ul style="list-style-type: none"> - Stellfüße nicht richtig ausgerichtet 	<ul style="list-style-type: none"> - Stellfüße ausrichten
Produkt verliert Wasser	<ul style="list-style-type: none"> - Dichtung defekt - Abfluss undicht 	<ul style="list-style-type: none"> - Kontaktiere den Kundenservice - Abfluss (Siphon) reinigen
Wasser steht auf dem Fußboden	<ul style="list-style-type: none"> - Wasserzuleitung ist undicht - Abfluss ist undicht 	<ul style="list-style-type: none"> - Wasserzuleitung nachziehen - Abfluss (Siphon) kontrollieren evtl. neu zusammenstecken
Wasser fließt an der Wand nach unten	<ul style="list-style-type: none"> - Abdichtung zur Wand schadhaf 	<ul style="list-style-type: none"> - Abdichtung kontrollieren evtl. neu abdichten
LED schaltet nicht ein bzw. aus	<ul style="list-style-type: none"> - Keine Netzspannung vorhanden - LED defekt 	<ul style="list-style-type: none"> - Spannungsversorgung kontrollieren - Kontaktiere den Kundenservice
Düsen schalten nicht ein bzw. aus	<ul style="list-style-type: none"> - Keine Netzspannung vorhanden - Wasserpumpe defekt 	<ul style="list-style-type: none"> - Spannungsversorgung kontrollieren - Kontaktiere den Kundenservice

Tritt ein weiteres Problem mit dem Produkt auf, kontaktiere uns.

8. Wartung und Pflege

8.1. Sicherheitshinweise

Verletzungsgefahr

Unsachgemäßer Umgang beim Betrieb kann zu Verletzungen führen



- Vor der Reinigung/Wartung/Pflege ist die Spannungsversorgung des Produkts auszuschalten.
- Die Reparatur- und Wartungsarbeiten der Wasser- und Elektroanschlüsse dürfen nur von qualifiziertem und autorisiertem Fachkräften des Installations- und Elektrohandwerks durchgeführt werden. Für Schäden durch unsachgemäße Behandlung und/oder Reparaturen übernehmen wir keine Haftung und die Garantieansprüche erlöschen.
- Entferne nicht die Schürze der Wanne und führe keine Wartungsarbeiten ohne eine qualifizierte Fachkraft durch.
- Reinige das Produkt mit einem milden Reinigungsmittel und einem weichen Tuch. Azeton oder ammoniakhaltige Reinigungsmittel, sowie grobkörnige Scheuermittel sind nicht geeignet.
- Reinige die Düsen bei Verstopfung durch Haare.
- Reinige in regelmäßigen Abständen den Abfluss (Siphon). Nicht während oder kurz nach dem Betrieb!
- Kalk- und Wasserflecken können mit verdünnter Zitronen- oder Essigsäure entfernt werden.
- Reinige die Armaturen nur mit Wasser und einem weichen Tuch reinigen.

9. Demontage

9.1. Sicherheitshinweise

Verletzungsgefahr

Unsachgemäßer Umgang bei der Demontage kann zu Verletzungen führen



- **Lebensgefahr durch elektrische Spannung:** Trenn vor der Demontage das Produkt von der Spannungsversorgung. Bei Berührung mit Spannungsführenden Komponenten kann es zu einem elektrischen Schlag kommen, dieses kann zur Folge Verbrennungen oder den Tod haben.
- Trenne vor der Demontage das Produkt von der Wasserversorgung.
- Das Produkt hat ein hohes Gewicht und große Abmaße, es sind für die Demontage mindestens 2 Personen erforderlich.

Die Demontage des Produkts ist in umgekehrter Reihenfolge zur Montage durchzuführen. (siehe Kapitel Montage)

10. Entsorgung

10.1. Allgemeine Hinweise



- Entsorge das Produkt und alle Komponenten entsprechend der örtlichen und landesspezifischen Bestimmungen, dadurch werden Schäden für die Umwelt vermieden.
- Unsere Verpackungen sind aus umweltfreundlichen Materialien hergestellt. Sie können recycelt werden und somit als wertvolle Rohstoffe dienen. Entsorge das Verpackungsmaterial (Kartonagen, Schmutzverpackungen etc.) separat und fachgerecht gemäß den gültigen nationalen Vorschriften.
- Wende dich an den Hersteller, bei Unsicherheit bezüglich der Entsorgung.
- Hinweise zur fachgerechten Entsorgung erhältst du auch bei den örtlichen Entsorgungszentren.

Elektro- und Elektronikgeräte - Informationen für private Haushalte



Das Elektro- und Elektronikgerätegesetz (ElektroG) enthält eine Vielzahl von Anforderungen an den Umgang mit Elektro- und Elektronikgeräten. Die wichtigsten sind hier zusammengestellt.

1. Getrennte Erfassung von Altgeräten

Elektro- und Elektronikgeräte, die zu Abfall geworden sind, werden als Altgeräte bezeichnet. Besitzer von Altgeräten haben diese einer vom unsortierten Siedlungsabfall getrennten Erfassung zuzuführen. Sie haben Altbatterien und Altakkumulatoren, die nicht vom Altgerät umschlossen sind, sowie Lampen, die zerstörungsfrei aus dem Altgerät entnommen werden können, vor der Abgabe an einer Erfassungsstelle vom Altgerät zerstörungsfrei zu trennen. Altgeräte reparieren, um sie für die Wiederverwendung vorzubereiten.

2. Möglichkeiten der Rückgabe von Altgeräten

Besitzer von Altgeräten aus privaten Haushalten können diese bei den Sammelstellen der öffentlich-rechtlichen Entsorgungsträger oder bei den von Herstellern oder Vertreibern im Sinne des Elektro G eingerichteten Rücknahmestellen abgeben. Ein Onlineverzeichnis der Sammel- und Rücknahmestellen finden Sie auf der Internetseite: <https://www.stiftung-ear.de> oder <https://www.take-e-back.de>.

3. Datenschutz-Hinweis

Altgeräte enthalten häufig sensible personenbezogene Daten. Dies gilt insbesondere für Geräte der Informations- und Telekommunikationstechnik wie Computer und Smartphones. Bitte beachte im eigenen Interesse, dass für die Löschung der Daten auf den zu entsorgenden Altgeräten jeder Endnutzer selbst verantwortlich ist.

4. Rücknahmepflicht der Vertreiber

Vertreiber mit einer Verkaufsfläche für Elektro- und Elektronikgeräte von mindestens 400 m² sowie Vertreiber von Lebensmitteln mit einer Gesamtverkaufsfläche von mindestens 800 m², die mehrmals im Kalenderjahr oder dauerhaft Elektro- und Elektronikgeräte anbieten und auf dem Markt bereitstellen, sind verpflichtet,

- bei der Abgabe eines neuen Elektro- oder Elektronikgerätes an einen Endnutzer ein Altgerät des Endnutzers der gleichen Geräteart, das im Wesentlichen die gleichen Funktionen wie das neue Gerät erfüllt, am Ort der Abgabe oder in unmittelbarer Nähe hierzu unentgeltlich zurückzunehmen und
- auf Verlangen des Endnutzers Altgeräte, die in keiner äußeren Abmessung größer als 25 cm sind, im Einzelhandelsgeschäft oder in unmittelbarer Nähe hierzu unentgeltlich zurückzunehmen; die Rücknahme darf nicht an den Kauf eines Elektro- oder Elektronikgerätes geknüpft werden und ist auf drei Altgeräte pro Geräteart beschränkt.

5. Bedeutung des Symbols „durchgestrichene Mülltonne“

Das auf den Elektro- und Elektronikgeräten regelmäßig abgebildeten Symbol einer durchgestrichenen Mülltonne weist darauf hin, dass das jeweilige Gerät am Ende seiner Lebensdauer getrennt vom unsortierten Siedlungsabfall zu erfassen ist.



- Hersteller-Registrierungsnummer
- Als Hersteller im Sinne des ElektroG sind wir bei der zuständigen Stiftung Elektro-Altgeräte Register (Nordostpark 72, 90411 Nürnberg) unter der folgenden Registrierungsnummer registriert: WEEE-Reg.-Nr. DE86467979

Home Deluxe GmbH

Schanzweg 2

32312 Lübbecke

Deutschland

Tel.: +49 (0)5743 6181-0

www.home-deluxe-gmbh.de

GA-022-00_GALOS
2022/08